

Tresor für Kurzwaffe Serienreihe SLIDER – mit schnellem Zugriff!!!

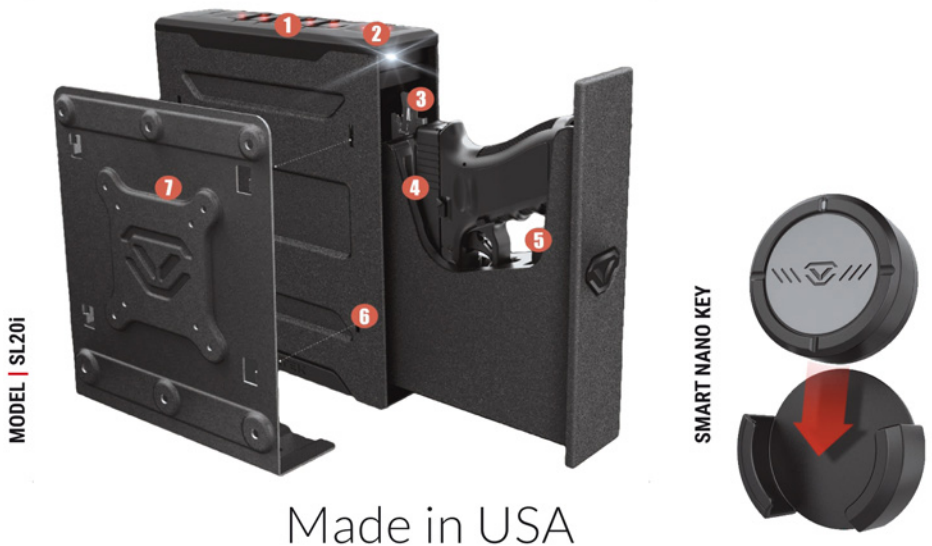





SLIDER Series Handgun Safe – Quick Access!!!



Made in USA

ANWENDUNG ■ TO BE USED IN:

HAUS | HOME BÜRO | OFFICE AUTO | CAR

| SERIA SLIDER | MODEL |  |  |  |  |  |  |
|---------------|-------|---|---|---|---|---|---|
| VALUTEK SE20 | SE20 | 298x66x231 | 205x40x142 | 3,5 | 205 | 1 | 1 |
| VALUTEK SL20 | SL20 | 298x66x231 | 205x40x142 | 3,5 | 205 | 1 | 1 |
| VALUTEK SL20i | SL20i | 298x66x231 | 205x40x142 | 3,5 | 205 | 1 | 1 |

Stalpol Safes Sp. z o.o.

ul. Szubińska 101 d 86-005 Białe Błota POLAND

T. +48 52 381 42 11 • M. +48 795 481 844 • info@stalpol.pl

www.sejfy-stalpol.pl • www.facebook/stalpolejfy/

1. BELEUCHTETE TASTATUR

Ein Bewegungssensor, der die Beleuchtung der Tastatur betätigt.

2. BIOMETRISCHER FINGERABDRUCK

Ein biometrischer Scanner von hoher Auflösung nutzt das intelligente Ausgleichssystem, das den schnellen und genauen Zugriff gewährt, aus (nur Modell SL20i).

3. VERRIEGELUNGSMECHANISMUS

Verriegelungsmechanismus Anti-Impact bleibt sicher verschlossen beim Prallen oder bei einer Zwangsöffnung des Tresors.

4. SCHUTZSCHAUHM VON HOHER FESTIGKEIT

Ein Schutzschaum von hoher Qualität schützt die Waffe vor Kratzern. Die Waffe und die zusätzliche Munition werden in einer Position, die ihren schnellen Einsatz gewährt, aufbewahrt.

5. PLATZ FÜR DIE ZUSÄTZLICHE MUNITION

Ein Fach zur Aufbewahrung der zusätzlichen Munition.

6. FÜHRUNGSSYSTEM

Ein 3-Punkt-Führungssystem mit einer präzisen unteren Schiene und Doppelkugellagern aus Edelstahl gewährt schnelles, gängiges und leises Öffnen des Tresors.

7. EINBAUSYSTEM

Der Einbau des Tresors am beliebigen Ort mittels der beigefügten Montageplatte mit 4-Punkt-Anschlussystem. Das System gewährt den geschickten Ein- und Ausbau des Tresors innerhalb von einigen Sekunden. Eine zertifizierte Konstruktion gewährt einen sicheren Einbau an beiden Seiten.

1. BACKLIT KEYPAD

Movement sensor makes the keypad backlit.

2. BIOMETRIC SCANNER

High resolution biometric scanner with the smart align system for fast and precise access (only SL20i model).

3. ANTI-IMPACT BLOCKING

Anti-Impact locking mechanism remains safely blocked under the impact of hitting and forced opening of the safe.

4. DURABLE PROTECTIVE FOAM

High quality foam protects the gun from scratching. The position of the gun and spare magazine allows for fast access.

5. SPACE FOR AN EXTRA MAGAZINE

Pocket for storing a spare magazine.

6. RAIL SYSTEM

Three-point guide system with a precision bottom rail and stainless steel dual ball bearings enables smooth and silent opening of the safe.

7. MOUNTING SYSTEM

Mounting the safe in a desired place with the provided mounting plate with a 4-point mounting system. Possible to snap in and remove the safe in a few seconds. Patented structure enables mounting the safe on both sides.

BESCHREIBUNG / DESCRIPTION

| | |
|-------------------|---|
| BESTIMMUNG | 1 Kurzwaffe + 1 zusätzliche Munition. |
| INTENDED USE | 1 handgun + 1 spare magazine. |
| GEHÄUSE | Einwandig, mit Öffnungen für die links – oder rechtsseitige Montage. |
| BODY | One-wall body with holes for left or right assembly. |
| TASTATUR | Beleuchtete Tastatur mit Näherungssensor. |
| KEYPAD | Backlit keypad with a proximity sensor. |
| VERSCHLUSS | Ein elektronischer Schloss mit einem 4- bis 8 Ziffer langen Code mit 40.000 Verschlüsselungsvarianten. |
| LOCK | Electronic 4-8 digit combination lock (40,000 combinations). |
| BLUETOOTH | Bluetooth® 4.2 mit BLE PHY |
| BLUETOOTH | Bluetooth® 4.2 with BLE PHY |
| SPEISUNG | 18650 Lithium-Ionen-Akkumulator, 3,7 v 2200 mAh. Der Akku hält beim gewöhnlichen Gebrauch bis ca. 4 Monaten. |
| POWER | 18650 Lithium-ion battery 3.7 V 2200 mAh. Single charge allows up to 4 months of normal use. |
| ÖFFNEN | Automatisches Öffnen des Fachs nach Angabe eines Öffnungs-codes. |
| OPENING | Drawer sliding out automatically after entering the opening code. |
| NOT-ÖFFNEN | 2 Schlüssel zur Notöffnung, falls der Akku leer wird. |
| EMERGENCY OPENING | 2 keys for emergency opening, when the battery runs down. |
| ZUSATZ-ZUBEHÖR | SMART NANO KEY – Anti-Panik-Fernbedienung zum sofortigen Öffnen des Tresors (gegen Zusatzgebühr). |
| EXTRA ACCESSORIES | SMART NANO KEY – Anti-panic remote control – immediate opening of the safe (extra charge). |
| FARBE | Pulverlack von hoher Qualität und Festigkeit – Farbe: SCHWARZ. |
| COLOUR | High quality and durable powder coating – BLACK. |